

Pre prve upotrebe proizvoda obavezno pročitajte ovo uputstvo za upotrebu i sačuvajte ga. Ovaj uređaj nije namenjen za korišćenje od strane dece kao i osoba sa smanjenim psihofizičkim sposobnostima, ili sa nedostatkom iskustva u upotrebi električnih uređaja bez nadzora osobe koja se brine za njihovu bezbednost. Posebno obratiti pažnju da se mala deca ne igraju sa ovim uređajem. Ovaj uređaj je dozvoljeno koristiti samo u normalnim uslovima rada i on mora biti montiran pravilno. Pre upotrebe ovog proizvoda osoba mora biti upućena u bezbedno rukovanje i svesna svih opasnosti pri radu.

NAPOMENA: neki delovi ovog uređaja mogu biti vrel i mogu da izazovu opekotine. Pri radu treba obratiti veću pažnju u slučaju da su prisutna deca i nemoćne osobe.

OSOBI NE

Električni kamin za zagrevanje prostorija • Dve jačine grejanja, 1000W i 2000W
• 3D efekat plamena • promena boja efekata plamena • daljinski upravljač • podesiva snaga • zaštita od pregrevanja • prednji panel od stakla • mogućnost montaže na zid

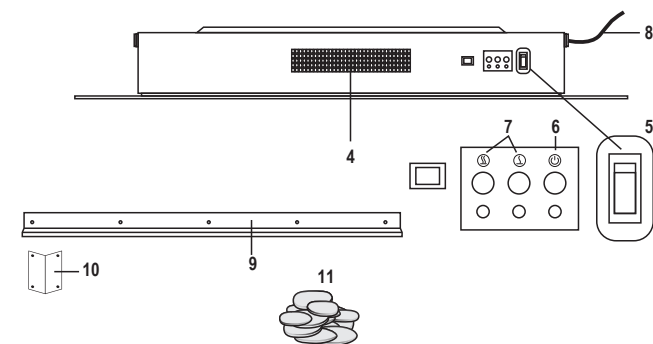
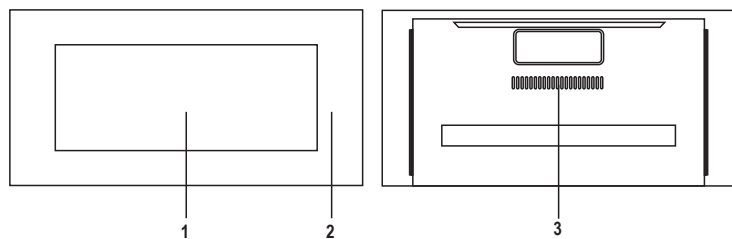

Skica 1.

1. staklena prednja ploča • 2. grejno telo • 3. otvori za ulaz hladnog vazduha • 4. rešetka za izlaz toplog vazduha • 5. glavni prekidač • 6. prekidač za uklj./isklj.
7. taster za podešavanje snage grejanja • 8. priključni kabel • 9. zidna konzola • 10. sigurnosni lim • 11. kamenčići

MONTIRANJE I PUŠTANJE U RAD

Za otpakivanje i montažu potrebna su dva lica.

Staklena ploča je lako lomljiva! Budite pažljivi, slomljeno staklo može da prouzrokuje nesreće!

1. Pažljivo odstranite ambalažu da ne bi oštetili uređaj ili priključni kabel. Oštećeni uređaj je zabranjeno koristiti!
2. Prema skicama 2. i 3. odaberite mesto gde ćete montirati kamin. Uzmite u obzir da je priključni kabel dužine 1,6 m.
3. Upotrebljivo isključivo u suvim zatvorenim prostorijama!
4. Uređaj zabranjeno postaviti direktno ispod ili blizu strujne utičnice!
5. Izvadite uređaj iz kutije i sa uređaja skinite zaštitne elemente od stiropora, stiropor vratite u kutiju, kutiju postavite na pod. Na kutiju postavite uređaj licem prema gore.
6. Staklenu ploču pomerite prema prekidačima i skinite je sa uređaja. Odložite staklo na bezbedno mesto, zaštitni omot još ne skidajte sa stakla.

7. Prema skici 3. uspomoć priloženih šarafa i tipli zidnu konzolu (9) vodoravno montirajte na zid. Može da se odstupi od preporučene visine od 600 mm ali ne sme da bude manja od 300 mm! Zidna konzola treba da prijana na zid, obratite pažnju na nosivost zida!
8. Na donju stranu uređaja uspomoć 2 priložena mala šarafa montirajte sigurnosni lim (10).
9. Uređaj okačite na konzolu.
10. Obeležite rupe lima na zidu.
11. Skinite uređaj sa zida i na obeležena mesta izbušite odgovarajuće rupe priloženim tiplama. Tiple postavite u rupe.
12. Vratite grejalicu na zid i fiksirajte je šarafima.
13. Uverite se da je uređaj stabilno montiran!
14. Postavite kamenčić u uređaj.
15. Zakačite staklo na 2-2 tačke za kačenje.
16. Glavni prekidač treba da je u isključenom položaju (0)!
18. Priklučenje uređaja vršite samo u standardne zidne utičnice sa uzemljenjem! Na ovaj način priključen uređaj je spreman za rad.

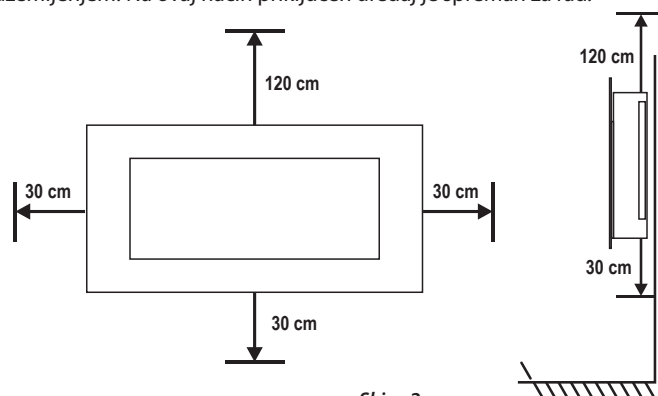

Skica 2.

EK3810/M

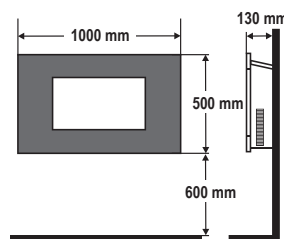



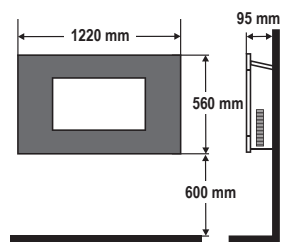

EK5010/M



Skica 3.

UPRAVLJANJE GREJALICOM

Uređaj se može kontrolisati tasterima sa gornje strane uređaja ili daljinskim upravljačem. Prilikom prvog uključenja moguća je pojava blagog neprijatnog mirisa. To je bezopasna i kratkotrajna pojava.

Glavni prekidač (5) postavite u poziciju I (uključen). Sa tasterom  na gornjem delu uređaja možete vršiti uključivanje i isključenje uređaja. Posle uključivanja radi samo svetlosni vizuelni efekat plamena bez grejanja. Snaga grejanja se može podesiti u dva nivoa  i . Za isključenje trenutnog režima grejanja potrebno je isti taster pritisnuti još jednom. Uređaj se pritiskom tastera  može bilo kada isključiti. Pritiskom tastera  3 sekunde uključuje funkciju automatske promena boja plamena, boja će se menjati u intervalima od 10 sekundi.

Kontrole na daljinskom upravljaču

Pre prve upotrebe daljinskog upravljača neophodno je otkloniti izolacionu trakicu iz ležišta baterije. Taster za uključivanje i isključivanje (🔌) na daljinskom upravljaču ima istu funkciju kao i taster koji se nalazi na uređaju. Tasterima (🔌) i (🔌) možete uključiti, isključiti i podesiti snagu gejanja. Tasterom daljinskog upravljača (🔌) moguće je podesiti boju svetlosnog efekta plamena.

ZAMENA BATERIJA U DALJINSKOM UPRAVLJAČU

Zamenite baterija ukoliko domet daljinskog upravljača opadne. Tip baterije je CR2025. Bateriju postavite u ležište vodivši računa o pravilnom polaritetu.

NAPOMENE:

UPOZORENJE! NEPRAVILNA ZAMENA BATERIJE MOŽE DOVESTI DO EKSPLOZIJE! BATERIJA SE SME ZAMENITI ISKLJUČIVO BATERIJOM ISTOG TIPA LI ZAMENSKOG TIPA! NE IZLAŽITE BATERIJU DIREKTOJ SUNČEVOJ SVETLOSTI I NE BACAJTE JE U VATRU! UKOLIKO PRIMETITE DA JE BILO KAKVA TEČNOST ISCURELA IZ BATERIJE, OBUCITE ZAŠTITNE RUKAVICE I SUVOM KRPOM OČISTITE LEŽIŠTE BATERIJE! DRŽITE BATERIJE VAN DOMAŠAJA DECE! ZABRANJENO JE OTVARATI, PALITI, KRATKO SPAJATI I PUNITI BATERIJU! OPASNOST OD EKSPLOZIJE! OVAJ PROIZVOD IMA DUGMASTU BATERIJU. BATERIJA SE NE SME PROGUTATI, OPASNOST OD HEMIJSKIH OPEKOTINA! U SLUČAJU DA SE PROGUTA, PROUZROKOVAĆE SNAŽNE UNUTRAŠNJE OPEKOTINE PA ČAK I SMRT! DRŽITE I NOVE I KORIŠTENE BATERIJE VAN DOMAŠAJA DECE! UKOLIKO POKLOPAC BATERIJE NE MOŽE DOBRO DA SE ZATVORI, NEMOJTE KORISTITI PROIZVOD I DRŽITE GA VAN DOMAŠAJA DECE. UKOLIKO MISLITE DA JE BATERIJA PROGURANA ILI DA JE NA BILO KOJI NAČIN ZAVRŠILA U TELU, ISTOG MOMENTA POTRAŽITE LEKARSKU POMOĆ.

ZAŠTITA OD PREGREVANJA

U slučaju pregrevanja isključuje uređaj, na primer ako su ventilacioni otvori prekriveni, ali i ako su jako prljani. Uređaj isključite iz struje i ostavite ga da se ohladi (min. 30 minuta), po potrebi očistite uređaj. Ponovo uključite uređaj u struju i pokrenite ga. Ako se i tada aktivira zaštita, isključite uređaj i obratite se stručnom licu.

ČIŠĆENJE, ODRŽAVANJE

Radi optimalnog rada uređaja u zavisnosti od količine prljavštine uređaj treba redovno čistiti, najređe jednom mesečno.

1. Pre čišćenja isključite uređaj na prekidače, a potom i iz mrežne utičnice.
2. Ostavite ga da se ohladi (min. 30 minuta).
3. Usisne i izduvne otvore očistite usisivačem i četkom.
4. Vlažnom krpom očistite spoljašnji deo uređaja, ne koristite agresivna hemijska sredstva! Obratite pažnju da ništa ne ucuri u unutrašnjost uređaja!



Zabranjeno prekrivati! Prekrivanje može da prouzrokuje pregrevanje, požar, i strujni udar!



Opasnost od strujnog udara! Zabranjeno rastavljati uređaj i njegove delove prepravljati! U slučaju bilo kojeg kvara ili oštećenja, odmah isključite uređaj i obratite se stručnom licu!



Ukoliko se ošteti priključni kabel, zamenu može da izvrši samo ovlašćeno lice uvoznika ili slična kvalifikovana osoba!



Nakon isteka radnog veka ovog proizvoda, proizvod ne bacajte sa otpadom iz domaćinstva. Elektronski otpad se predaje u reciklažne centre tog tipa. Ovim postupkom štitite okolinu, vaše zdravlje i zdravlje ostalih. U reciklažnim centrima se informišite u prodavnici gde ste ovaj proizvod kupili.

TEHNIČKE KARAKTERISTIKE

EK3810/M, EK5010/M
Napajanje: 220-240 V~ (50 Hz)
Podesiva snaga: 1000 W / 2000 W
Maksimalna snaga: 2000 W
Nivo buke: <50dB(A)
Dimenzije:
1000 x 130 x 500 mm (EK3810/M)
1220 x 95 x 560 mm (EK5010/M)
IP zaštita : IP20, uređaj nije zaštićen od prodora vode
Dužina napojnog kabela: 1,6 m

Oznaka: EK3810/M, EK5010/M
Proizvođač: Elementa d.o.o.
Zemlja porekla: Kina
Uvoznik: Elementa d.o.o.
Srbija, Subotica, Jovana Mikića 56
Telefon: 024/686-270
www.elementa.rs

NAPOMENE:

1. Uverite se da se uređaj nije ošteti u toku transporta! Zabranjena upotreba oštećenog uređaja!
2. Uređaj se sme montirati isključivo na vertikalne površine!
3. Prilikom montaže uzmite u obzir sastav i nosivost zida!
4. Ne postavljajte ga blizu zida, držite se mera opisanih u skici 2! Pridržavajte se standardnih mera zaštite!
5. Pre prvog uključivanja uverite se da li je uređaj stabilno montiran!
6. Uređaj je predviđen isključivo za zagrevanje vazduha prostorija, za druge svrhe ne!
7. Vreo vazduh koji izlazi iz uređaja ne usmeravajte direktno na zavesu ili druge lako zapaljive predmete!
8. Mrežica na otvoru za topao vazduh može da bude vrela!
9. Ne postavljajte ga blizu zapaljivih materijala! (min. 100 cm)
10. Zabranjena upotreba u prostorijama gde se nalaze zapaljive tečnosti i gasovi, ge se oslobađaju zapaljive smese prašine itd!
11. Upotrebljiv samo uz konstantan nadzor!
12. Zabranjena upotreba u prisustvu dece bez nadzora!
13. Uporebljiv samo u suvim prostorijama! Štitite od pare (primer kupatilo, bazen)!
14. ZABRANJENA upotreba u blizini kada, umivaonika, sudopera, tuševa, sauna i bazena!
15. Zabranjena upotreba u vozilima i drugim skućenim prostorima (< 5 m²), kao što su na primer liftovi!
16. Ukoliko uređaj duže vreme nećete koristiti isključite ga i priključni kabel izvucite iz utičnice! Uređaj čuvajte na suvom i hladnom mestu!
17. Pre pomeranja uređaja, svaki put isključite iz struje!
18. Uređaj ne pomerajte držanjem za staklo!
19. Uređaj zabranjeno postaviti direktno ispod ili blizu strujne utičnice!
20. U slučaju bilo kakve nepravilnosti pri radu, odmah isključite uređaj i priključni kabel izvucite iz zida!
21. Obratite pažnju da ništa ne ucuri ili upadne u uređaj!
22. Lomljivo! Slomljeno staklo može da izazove nezgode!
23. Uređaj čuvajte od prašine, pare, direktnog uticaja sunca i toplote!
24. Pre čišćenja uvek isključite uređaj iz struje!
25. Uređaj i priključni kabel ne dodirujte vlažnim, mokrim rukama!
26. Priključni kabel treba da je potpuno odmotan!
27. Uređaj se sme uključiti samo u uzemljenu utičnicu 230 V~ / 50 Hz, koja treba da je zaštićena osiguračem od 16 A!
28. Ne koristite produžne kablove i razdelnike za priključenje uređaja!
29. Priključni kabel ne sme da dodiruje telo grejalice i tako ga postavite da ne bude ispred otvora za vreo vazduh!
30. Priključni kabel nemojte provlačiti ispod tepiha, otirača i sličnih predmeta!
31. Uređaj tako postavite da priključni kabel bude uvek lako dostupan!
32. Dozvoljen za upotrebu samo u privatne svrhe, nije za profesionalnu upotrebu!
33. Iz razloga konstantnog razvoja i poboljšavanja kvaliteta promene u karakteristikama i dizajnu mogu se desiti i bez najave.
34. Aktuelno uputstvo za upotrebu možete pronaći na adresi www.elementa.rs.
35. Za eventualne štamparske greške ne odgovaramo i unapred se izvinjavamo.